

490.001 Werkzeug-Schrank VK CHF

Tiefe geschlossen 84, Tiefe offen 71, Höhe 164
 Breite geschlossen 84, Breite offen 212
 Boxen aus Dibond, Metallteile aus Chromstahl
 Mit Öffnung für die Kabeldurchführung

490.001.SC	schwarz, leer	4'846.-
490.001.WE	weiss, leer	4'846.-
490.001.RO	rot, leer	4'846.-

Zubehör

490.010.DB	Tablar gross Dibond, Breite 74 x Tiefe 29.5	75.-
490.011.DB	Tablar mittel Dibond, Breite 37 x Tiefe 29.5	64.-
490.012.DB	Tablar klein Dibond, Breite 14 x Tiefe 37.5	61.-
490.040.DB	Klapptisch, Schwarz, Breite 70 x Tiefe 73	644.-
490.050.DB	Auszugsbox Dibond, Breite 13 x Tiefe 36 x Höhe 12	72.-
490.093.NI	Garderobenauszug, zur Montage unter Tablar	78.-

Alle Masse in cm. Preis- und Ausstattungsänderungen jederzeit vorbehalten.

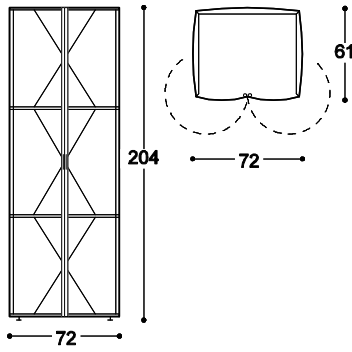

385.001 Folien-Schrank		VK CHF
Tiefe 61, Höhe 204, Breite 72, Gewicht 26 kg		
Holzteile Buche, Bespannung Dacron		
<i>385.001.WE</i>	weiss, leer	2'272.-
<i>385.001.DF</i>	farbig, leer	2'272.-

Zubehör für Tiefe 61

<i>385.010.BU</i>	Tablar Buche, B 71 x T 58	96.-
<i>385.011.BU</i>	Tablar Buche, B 71 x T 58 für Kleiderstange	96.-
<i>385.021.AE</i>	Kleiderstange, B 71	37.-
<i>385.099</i>	Zuschlag mit Lenkrollen, H+2	81.-
<i>385.033.CH</i>	Drahtkorb H 16, Montage unter Fixtablar	115.-

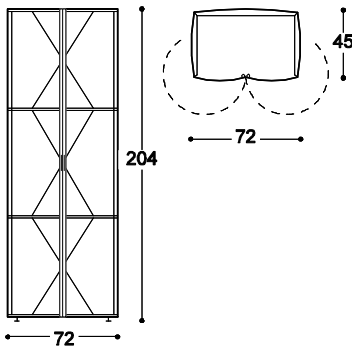

385.002 Folien-Schrank		
Tiefe 45, Höhe 204, Breite 72		
Holzteile Buche, Bespannung Dacron		
<i>385.002.WE</i>	weiss, leer	2'195.-
<i>385.002.DF</i>	farbig, leer	2'195.-

385.003 Folien-Schrank

Tiefe 45, Höhe 140, Breite 72		
Holzteile Buche, Bespannung Dacron		
Deckblatt Aluminium eloxiert		
<i>385.003.WE</i>	weiss, leer	2'195.-
<i>385.003.DF</i>	farbig, leer	2'195.-

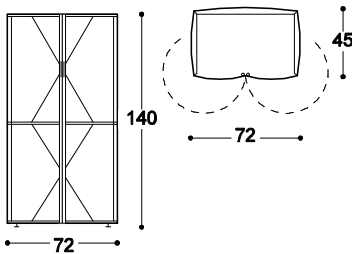

Zubehör für Tiefe 45

<i>385.012.BU</i>	Tablare Buche, B 71 x T 42	91.-
<i>385.013.BU</i>	Tablare Buche, B 71 x T 42 für Garderobenauszug	91.-
<i>385.093.NI</i>	Garderobenauszug, zur Montage unter Tablar	63.-
<i>385.099</i>	Zuschlag mit Lenkrollen, H + 2	81.-

Alle Masse in cm. Preis- und Ausstattungsänderungen jederzeit vorbehalten.

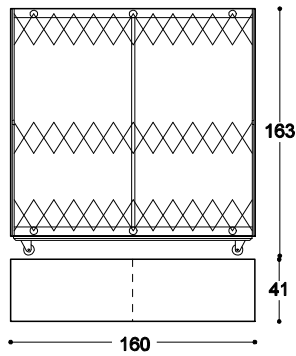

450.041	Alucobond-Schrank	VK CHF
	Tiefe 41 (innen 35), Höhe 163, Breite 160 Die Öffnung für die Kabeldurchführung ist vorbereitet	
450.041.AB	Korpus leer, Vorhang Square, Polyester G, Dacron	3'762.-

Zubehör für Tiefe 41

450.010.AB	Tablar 79 x 34	116.-
450.093.NI	Garderobenauszug, zur Montage unter Tablar	62.-
450.034.AH	Schublade für Hängeregistratur	539.-
450.029.AB	Schublade auf Vollauszug	399.-

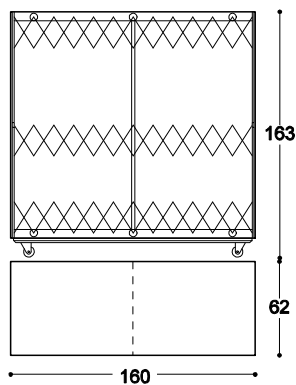

450.062	Alucobond-Schrank	VK CHF
	Tiefe 62 (innen 56), Höhe 163, Breite 160 Die Öffnung für die Kabeldurchführung ist vorbereitet	
450.062.AB	Korpus leer, Vorhang Square, Polyester G, Dacron	3'945.-

Zubehör für Tiefe 62

450.012.AB	Tablar 79 x 56	141.-
450.021.AE	Kleiderstange B 76.5	74.-
450.031.AB	Schublade auf Vollauszug	434.-

Alle Masse in cm. Preis- und Ausstattungsänderungen jederzeit vorbehalten.

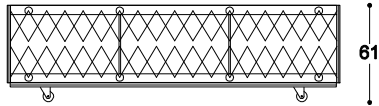

460.000 Alucobond-Sideboard VK CHF

Tiefe 55 (innen 47), Höhe 61, Breite 218, auf Rollen
Die Öffnung für die Kabeldurchführung ist vorbereitet

460.057.AB Korpus leer, Vorhang Dacron, Square, Polyester G 3'703.-

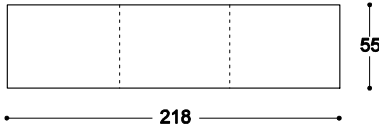

Zubehör

460.010.AB Tablar 71 x 47 125.-

460.011.AB Tablar auf Vollauszug 71 x 47 364.-

460.011.AE CD-Einsatz für 130 CDs hochkant stehend 299.-

460.041.AB Schubladenrahmen für Tablar auf Vollauszug, Höhe 10 71.-

Alle Masse in cm. Preis- und Ausstattungsänderungen jederzeit vorbehalten.

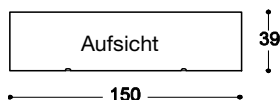
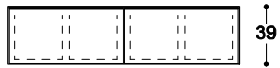
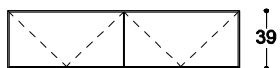
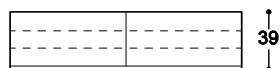
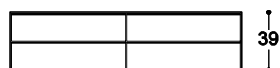
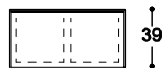
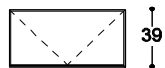
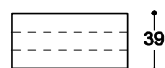
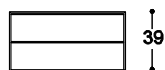

470.100 Korpus-System		VK CHF
	Tiefe 39, Höhe 39, Breite 76 (ohne Füße, ohne Rollen)	
470.139.AB	Korpus Alucobond, lichtgrau stapelbar, mit zwei Schubladen auf Vollauszug	1'372.-
470.140.AB	Korpus Alucobond, lichtgrau stapelbar, offen für Tablar verstellbar	649.-
470.141.AB	Korpus Alucobond, lichtgrau stapelbar, mit Klappe zum Einschieben	1'246.-
470.142.AB	Korpus Alucobond, lichtgrau stapelbar, mit Hängeregistratur, eine Schublade	1'215.-

470.200 Korpus-System		
	Tiefe 39, Höhe 39, Breite 150 (ohne Füße, ohne Rollen)	
470.239.AB	Korpus Alucobond, lichtgrau stapelbar, mit vier Schubladen auf Vollauszug	2'792.-
470.240.AB	Korpus Alucobond, lichtgrau stapelbar, offen für Tablar verstellbar mit Trennwand	1'345.-
470.241.AB	Korpus Alucobond, lichtgrau stapelbar, mit zwei Klappen zum Einschieben	2'540.-
470.242.AB	Korpus Alucobond, lichtgrau stapelbar, mit Hängeregistratur, zwei Schubladen	2'477.-

Zubehör		
470.098	4 Stellfüße schwarz, Höhe 2, in der Höhe verstellbar	33.-
470.099	4 Lenkrollen, Höhe 6, davon 2 Lenkrollen arretierbar	46.-
470.010.AB	Tablar für breiten Alucobond-Korpus mit Klappe oder offen	98.-
470.012.AB	Tablar für schmalen Alucobond-Korpus mit Klappe oder offen	98.-
470.085.KR	Kabeldurchlass in Rücken ø 5.2	102.-
470.100.CD	CD-Einsatz, für 95 CD	248.-
470.115	Gewichtsplatte, (bei Kippgefahr)	108.-
470.906	Schloss für Klappe oder Hängeregistratur	229.-

Alle Masse in cm. Preis- und Ausstattungsänderungen jederzeit vorbehalten.

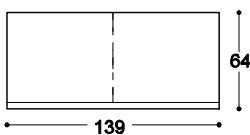
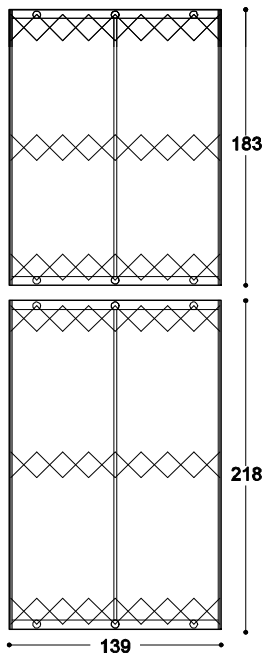
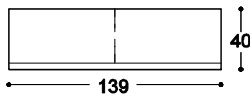
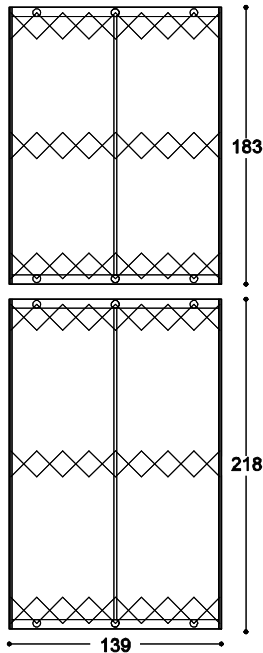

440.040	Faltvorhang-Schrank	VK CHF
	Tiefe 40 (innen 33), Höhe 183, Breite 139 (Sondergrössen Beiblatt)	
440.040.LD/LS/LG	Korpus lichtgrau, leer; Vorhang: alle Thut Textilien	2'620.-
440.040.SD/SS/SG	Korpus schwarz oder weiss, leer; Vorhang: alle Thut Textilien	3'444.-
	Vorhang: Birke natur; Zuschlag	1'676.-

441.040	Faltvorhang-Schrank	VK CHF
	Tiefe 40 (innen 33), Höhe 218, Breite 139 (Sondergrössen Beiblatt)	
441.040.LD/LS/LG	Korpus lichtgrau, leer; Vorhang: alle thut Textilien	2'776.-
441.040.SD/SS/SG	Korpus schwarz oder weiss, leer; Vorhang: alle Thut Textilien	3'731.-
	Vorhang: Birke natur; Zuschlag	1'781.-

Zubehör für Tiefe 40

440.010.LI	Tablar lichtgrau B 66.5 x T 33	47.-
440.010.SC	Tablar schwarz oder weiss B 66.5 x T 33	66.-
440.014.LI	Trennwand lichtgrau H 32.5 x T 33	47.-
440.014.SC	Trennwand schwarz oder weiss H 32.5 x T 33	66.-
440.093.NI	Garderobenauszug, zur Montage unter Tablar	59.-
440.022.CN	Krawattenhalter	58.-
440.029.LI	Schublade lichtgrau, Innenhöhe 14, B 66.5	336.-
440.029.SC	Schublade schwarz oder weiss, Innenhöhe 14, B 66.5	431.-

440.064	Faltvorhang-Schrank	VK CHF
	Tiefe 64 (innen 56), Höhe 183, Breite 139 (Sondergrössen Beiblatt)	
440.064.LD/LS/LG	Korpus lichtgrau, leer; Vorhang: alle Thut Textilien	2'830.-
440.064.SD/SS/SG	Korpus schwarz oder weiss, leer; Vorhang: alle Thut Textilien	3'671.-
	Vorhang: Birke natur; Zuschlag	1'676.-

441.064	Faltvorhang-Schrank	VK CHF
	Tiefe 64 (innen 56), Höhe 218, Breite 139 (Sondergrössen Beiblatt)	
441.064.LD/LS/LG	Korpus lichtgrau, leer; Vorhang: alle Thut Textilien	2'986.-
441.064.SD/SS/SG	Korpus schwarz oder weiss, leer; Vorhang: alle Thut Textilien	3'903.-
	Vorhang: Birke natur; Zuschlag	1'781.-

Zubehör für Tiefe 64

440.012.LI	Tablar lichtgrau B 66.5 x T 56	53.-
440.012.SC	Tablar schwarz oder weiss B 66.5 x T 56	92.-
440.021.AE	Kleiderstange B 66.5	38.-
440.023.CN	Krawattenhalter	59.-
440.024.SC	Kleiderlift, 10 kg	429.-
440.031.LI	Schublade lichtgrau, Innenhöhe 14, B 66.5	336.-
440.031.SC	Schublade schwarz oder weiss, Innenhöhe 14, B 66.5	431.-
440.032.LI	Auszugtablar lichtgrau, B 66.5	216.-
440.032.SC	Auszugtablar schwarz oder weiss, B 66.5	276.-
440.033.CH	Drahtkorb, Innenhöhe 16, B 66.5	129.-

Alle Masse in cm. Preis- und Ausstattungsänderungen jederzeit vorbehalten.

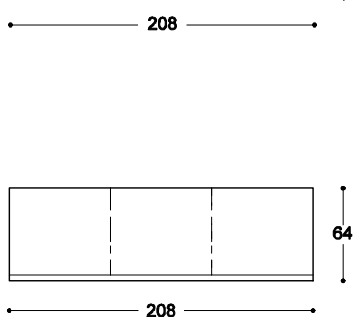
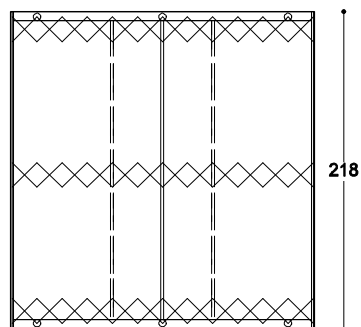
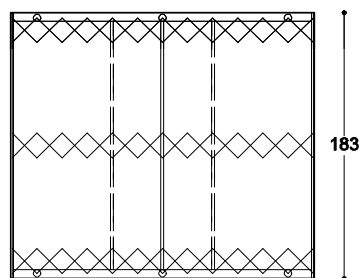
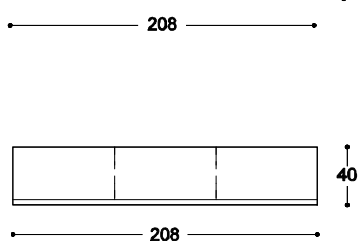
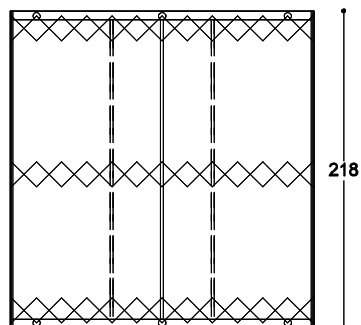
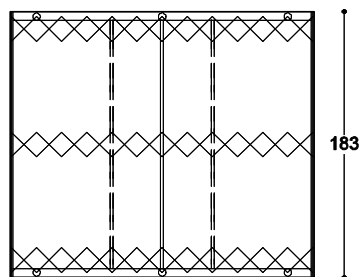

440.340	Faltvorhang-Schrank	VK CHF
	Tiefe 40 (innen 33), Höhe 183, Breite 208 (Sondergrößen Beiblatt)	
440.340.LD/LS/LG	Korpus lichtgrau, leer; Vorhang: alle Thut Textilien	3'757.-
440.340.SD/SS/SG	Korpus schwarz oder weiss, leer; Vorhang: alle Thut Textilien	4'625.-
	Vorhang: Birke natur; Zuschlag	2'354.-

441.340	Faltvorhang-Schrank	VK CHF
	Tiefe 40 (innen 33), Höhe 218, Breite 208 (Sondergrößen Beiblatt)	
441.340.LD/LS/LG	Korpus lichtgrau, leer; Vorhang: alle Thut Textilien	3'982.-
441.340.SD/SS/SG	Korpus schwarz oder weiss, leer; Vorhang: alle Thut Textilien	5'013.-
	Vorhang: Birke natur; Zuschlag	2'504.-

Zubehör für Tiefe 40

440.010.LI	Tablar lichtgrau B 66.5 x T 33	47.-
440.010.SC	Tablar schwarz oder weiss B 66.5 x T 33	66.-
440.014.LI	Trennwand lichtgrau H 32.5 x T 33	47.-
440.014.SC	Trennwand schwarz oder weiss H 32.5 x T 33	66.-
440.093.NI	Garderobenauszug, zur Montage unter Tablar	59.-
440.022.CN	Krawattenhalter	58.-
440.029.LI	Schublade lichtgrau, Innenhöhe 14, B 66.5	336.-
440.029.SC	Schublade schwarz oder weiss, Innenhöhe 14, B 66.5	431.-

440.364	Faltvorhang-Schrank	VK CHF
	Tiefe 64 (innen 56), Höhe 183, Breite 208 (Sondergrößen Beiblatt)	
440.364.LD/LS/LG	Korpus lichtgrau, leer; Vorhang: alle Thut Textilien	4'057.-
440.364.SD/SS/SG	Korpus schwarz oder weiss, leer; Vorhang: alle Thut Textilien	5'083.-
	Vorhang: Birke natur; Zuschlag	2'354.-

441.364	Faltvorhang-Schrank	VK CHF
	Tiefe 64 (innen 56), Höhe 218, Breite 208 (Sondergrößen Beiblatt)	
441.364.LD/LS/LG	Korpus lichtgrau, leer; Vorhang: alle Thut Textilien	4'282.-
441.364.SD/SS/SG	Korpus schwarz oder weiss, leer; Vorhang: alle Thut Textilien	5'559.-
	Vorhang: Birke natur; Zuschlag	2'504.-

Zubehör für Tiefe 64

440.012.LI	Tablar lichtgrau B 66.5 x T 56	53.-
440.012.SC	Tablar schwarz oder weiss B 66.5 x T 56	92.-
440.021.AE	Kleiderstange B 66.5	38.-
440.023.CN	Krawattenhalter	59.-
440.024.SC	Kleiderlift, 10 kg	429.-
440.031.LI	Schublade lichtgrau, Innenhöhe 14, B 66.5	336.-
440.031.SC	Schublade schwarz oder weiss, Innenhöhe 14, B 66.5	431.-
440.032.LI	Auszugtablar lichtgrau, B 66.5	216.-
440.032.SC	Auszugtablar schwarz oder weiss, B 66.5	276.-
440.033.CH	Drahtkorb, Innenhöhe 16, B 66.5	129.-

Alle Masse in cm. Preis- und Ausstattungsänderungen jederzeit vorbehalten.

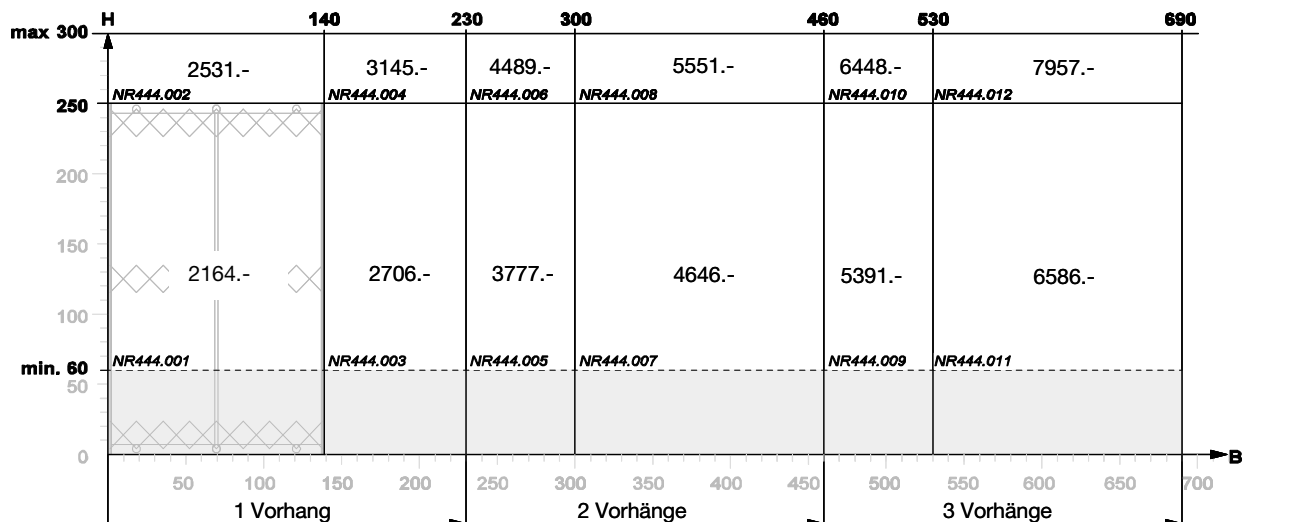

444.000	Faltvorhang-Front	VK CHF
	Vorhang: Dacron, Square oder Polyester G	
444.001	Faltvorhang-Front komplett, 1 Vorhang	2'164.-
444.002	Faltvorhang-Front komplett, 1 Vorhang	2'531.-
444.003	Faltvorhang-Front komplett, 1 Vorhang	2'706.-
444.004	Faltvorhang-Front komplett, 1 Vorhang	3'145.-
444.005	Faltvorhang-Front komplett, 2 Vorhänge	3'777.-
444.006	Faltvorhang-Front komplett, 2 Vorhänge	4'489.-
444.007	Faltvorhang-Front komplett, 2 Vorhänge	4'646.-
444.008	Faltvorhang-Front komplett, 2 Vorhänge	5'551.-
444.009	Faltvorhang-Front komplett, 3 Vorhänge	5'391.-
444.010	Faltvorhang-Front komplett, 3 Vorhänge	6'448.-
444.011	Faltvorhang-Front komplett, 3 Vorhänge	6'586.-
444.012	Faltvorhang-Front komplett, 3 Vorhänge	7'957.-

Zubehör

	passt sich Unebenheiten an	
444.025.LI	Wandanschlussprofil, mit Staublippe, links Tiefe 5	127.-
444.025.RE	Wandanschlussprofil, mit Staublippe, rechts Tiefe 5	127.-
444.030.AE	Griffgarnitur Rückseite, Alu eloxiert, mit Abdeckprofil	195.-

Alle Masse in cm. Preis- und Ausstattungsänderungen jederzeit vorbehalten.

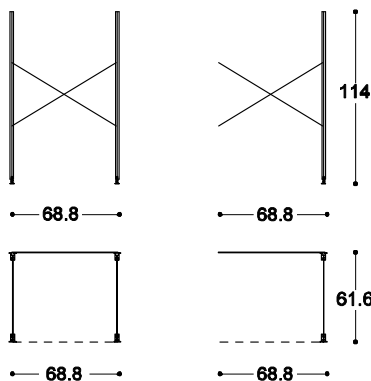
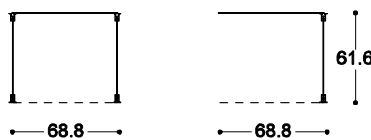
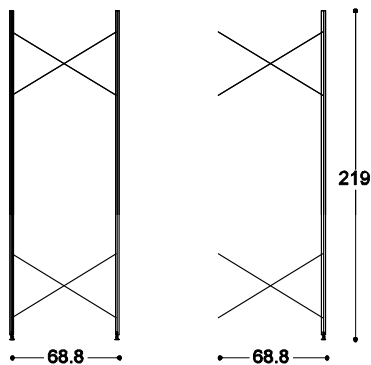
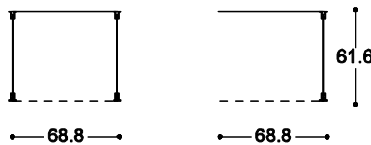
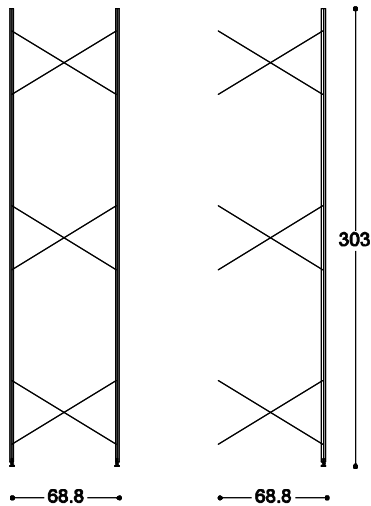

344.300 System-Regal Höhe 303		VK CHF
Aluminium eloxiert, Höhe 303, oder auf Mass		
344.300.GE	Grundelement, mit 4 Stützen und Diagonalen	849.-
344.300.EW	Erweiterung, mit 2 Stützen und Diagonalen	526.-
344.300.AE	Seitenfüllung, Alucobond eloxiert, 2-teilig	579.-

344.216 System-Regal Höhe 219		VK CHF
Aluminium eloxiert, Höhe 219, oder auf Mass		
344.216.GE	Grundelement, mit 4 Stützen und Diagonalen	614.-
344.216.EW	Erweiterung, mit 2 Stützen und Diagonalen	376.-
344.216.AE	Seitenfüllung, Alucobond eloxiert	313.-

344.111 System-Regal Höhe 114		VK CHF
Aluminium eloxiert, Höhe 114, oder auf Mass		
344.111.GE	Grundelement, mit 4 Stützen und Diagonalen	346.-
344.111.EW	Erweiterung, mit 2 Stützen und Diagonalen	206.-
344.111.AE	Seitenfüllung, Alucobond eloxiert	179.-

Zubehör für Tiefe 62

344.012.LI	Tablar lichtgrau, B 67.2 x T 60	65.-
344.012.MR	Tablar MDF natur, ohne Lackierung, B 67.2 x T 60	45.-
344.012.MB	Tablar MDF black, farblos lackiert, B 67.2 x T 60	120.-
344.021.AE	Kleiderstange, B 66.5	38.-
344.031.LI	Schublade lichtgrau, H innen 14, B 66.5, mit Montageplten	368.-
344.031.SC	Schublade schwarz lackiert, H innen 14, B 66.5, mit Mon. pl.	462.-
344.032.LI	Auszugtablar lichtgrau, B 66.5, mit Montageplatten	247.-
344.032.SC	Auszugtablar schwarz lackiert, B 66.5, mit Montageplatten	307.-

Zubehör für Tiefe 42

344.010.LI	Tablar lichtgrau, B 67.2 x T 40	59.-
344.010.MR	Tablar MDF natur, ohne Lackierung, B 67.2 x T 40	40.-
344.010.MB	Tablar MDF black, farblos lackiert, B 67.2 x T 40	115.-
344.029.LI	Schublade lichtgrau, Innenhöhe 14, B 66.5	368.-
344.029.SC	Schublade schwarz lackiert, Innenhöhe 14, B 66.5	462.-

Zubehör auf Mass

344.014.LI	Tablar lichtgrau, max. B 67.2 x T 60	78.-
344.014.MR	Tablar MDF natur, ohne Lackierung, max. B 67.2 x T 60	54.-
344.014.MB	Tablar MDF black, farblos lackiert, max. B 67.2 x T 60	143.-
344.022.AE	Kleiderstange, max. B 67.2	45.-
	Tablarfarbe nach Wunsch (RAL oder NCS)	Auf Anfrage

Alle Masse in cm. Preis- und Ausstattungsänderungen jederzeit vorbehalten.

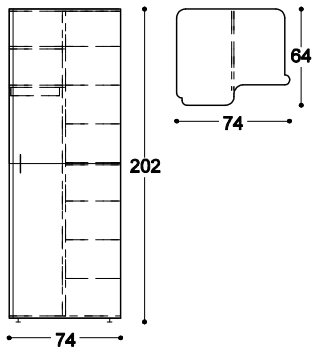

380.001 Aluminium-Schrank VK CHF

Tiefe 64, Höhe 202, Breite 74

Türe nach links oder rechts öffnend

Schrank auf den Kopf stellen, Stellschrauben wechseln

380.001.AL Alu-Dessinalblech, Tablare schwarz, inkl. Innenteile 4'231.-

Zubehör

380.010.SC Tablar klein, schwarz B 33 x T 43 69.-

380.011.SC Tablar gross, schwarz B 36 x T 58 74.-

380.021.AE Kleiderstange B 36 38.-

Alle Masse in cm. Preis- und Ausstattungsänderungen jederzeit vorbehalten.

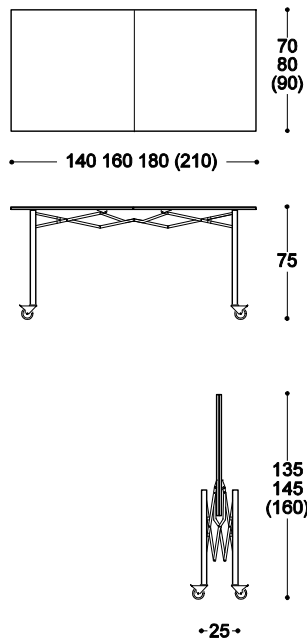

500.000	Scheren-Tisch	VK CHF
	Höhe 75	
<i>500.000.AE</i>	Blatt Aluminium eloxiert, 70 x 140	2'302.-
<i>500.001.AE</i>	Blatt Aluminium eloxiert, 80 x 160	2'328.-
<i>500.003.AE</i>	Blatt Aluminium eloxiert, 90 x 180	2'361.-
<i>500.004.AE</i>	Blatt Aluminium eloxiert, 80 x 180	2'361.-
<i>500.001.MB</i>	Blatt MDF black farblos, lackiert, 80 x 160	2'328.-
<i>500.002.MB</i>	Blatt MDF black farblos, lackiert, 80 x 210	2'361.-
<i>500.100.MF</i>	Blatt MDF farbig lackiert, nach RAL oder NCS, Zuschlag	461.-
<i>500.100.AF</i>	Blatt Aluminium farbig einbrennlackiert, nach RAL, Zuschlag	823.-
	Andere Tischblatt-Ausführungen	auf Anfrage
Zubehör		
<i>500.090.AE</i>	Materialschale, Aluminium eloxiert	92.-
<i>500.091.AE</i>	Zeitschriftenhalter, Aluminium eloxiert	141.-
<i>500.098.GR</i>	Schutzhülle, grau	102.-

Alle Masse in cm. Preis- und Ausstattungsänderungen jederzeit vorbehalten.

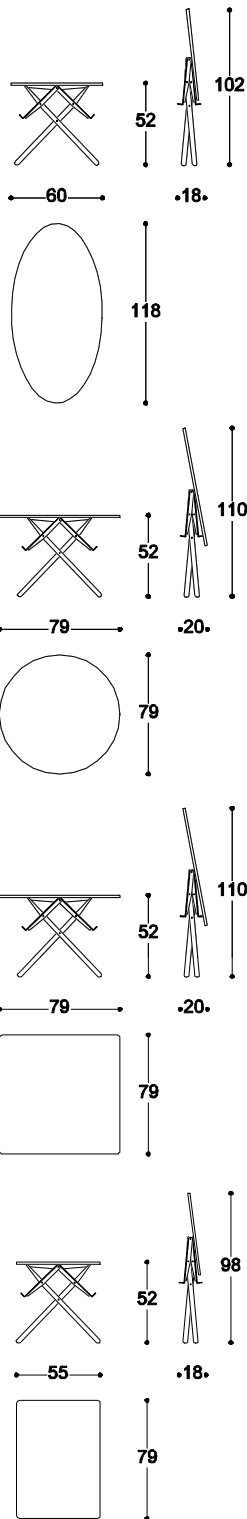

507.000	T-Tisch	VK CHF
	Höhe 52	
	Tischblatt MDF black farblos lackiert, Tischkonstruktion schwarz, Ablage Alucobond eloxiert	
507.001.SC	Tischblatt Ellipse, 118 x 60	1'563.-
507.002.SC	Tischblatt Kreis, 79 x 79	1'563.-
507.003.SC	Tischblatt Quadrat, 79 x 79	1'563.-
507.004.SC	Tischblatt Rechteck, 79 x 55	1'563.-

Alle Masse in cm. Preis- und Ausstattungsänderungen jederzeit vorbehalten.

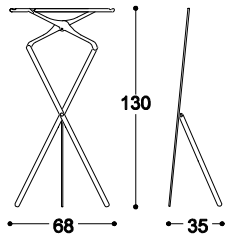

107.001	Kleiderständer	VK CHF
	Tiefe 35, Höhe 130, Breite 68	
<i>107.001.BU</i>	Buche natur lackiert	431.-
<i>107.001.SC</i>	Buche schwarz lackiert	453.-

Alle Masse in cm. Preis- und Ausstattungsänderungen jederzeit vorbehalten.

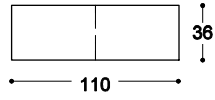
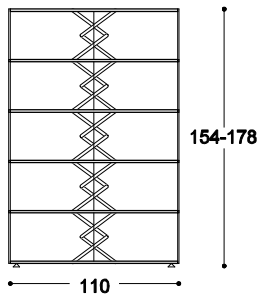

399.001	Scheren-Regal	VK CHF
	Tiefe 36, Höhe 154-178, Breite 110	
	Scheren Alu eloxiert	
<i>399.001.BR</i>	Tablare Buche ohne Lackierung	1'585.-
<i>399.001.BN</i>	Tablare Buche lackiert	1'833.-
<i>399.001.BS</i>	Tablare Buche schwarz lackiert	1'951.-

Alle Masse in cm. Preis- und Ausstattungsänderungen jederzeit vorbehalten.

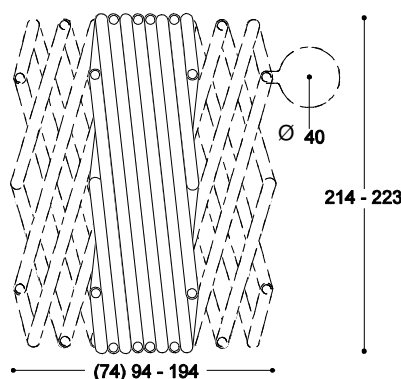

990.000	Scheren-Bett	VK CHF
	Breite stufenlos verstellbar von 80 bis 180, H 16, L 200	
990.001.BR	Buche natur ohne Lackierung, montiert	1'482.-
990.001.BN	Buche natur lackiert, montiert	2'113.-
990.001.BS	Buche schwarz oder weiss lackiert, montiert	2'221.-
990.002.BR	Buche natur ohne Lackierung, zur Selbstmontage	1'272.-
990.002.BN	Buche natur lackiert, zur Selbstmontage	1'908.-
990.002.BS	Buche schwarz oder weiss lackiert, zur Selbstmontage	2'016.-
990.100.BF	Buche farbig nach RAL oder NCS lackiert, Zuschlag	202.-

Zubehör

990.182.VB	Matratze schwarz 2-teilig mit Reisverschluss 2x90x200	2'180.-
990.183.VB	Matratze schwarz 3-teilig mit Reisverschluss 2x45/1x90x200	2'400.-
990.210.BL	Zuschlag Sonderhöhe Bettfüsse lackiert (Betthöhe 23)	408.-
990.210.BR	Zuschlag Sonderhöhe Bettfüsse roh (Betthöhe 23)	188.-
990.010	Leuchtenhalterung für "Lifto" von Belux	38.-

Schwenkleuchte "Lifto" durch den Fachhandel

Matratzenmasse Aussenmasse Bett

80 x 200	94 x 223
90 x 200	104 x 223
100 x 200	114 x 222
120 x 200	134 x 220
140 x 200	154 x 218
160 x 200	174 x 218
180 x 200	194 x 214

991.000	Scheren-Bett Nachttisch	
991.001.BN	Buche natur lackiert	264.-
991.001.BS	schwarz oder weiss lackiert	264.-
991.001.BR	Buche natur ohne Lackierung	226.-

Alle Masse in cm. Preis- und Ausstattungsänderungen jederzeit vorbehalten.

Der stufenlos verstellbare Bettrost erlaubt die Anwendung aller handelsüblichen Matratzen. Werden zwei Matratzen verwendet, können diese auf dem zusammengeschobenen Rost übereinandergelegt werden. Aus einem Doppelbett wird ein Einzelbett oder eine Sitzgelegenheit. Das Bett lässt sich ein- oder beidseitig mit dem kleinen Tisch Nr. 991 und mit der Schwenkleuchte "Lifto" (Design: Benjamin Thut) ausstatten.

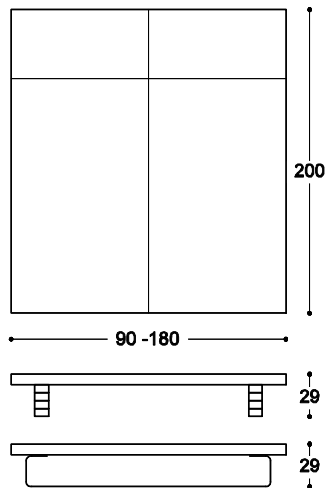

Spezialmasse auf Anfrage

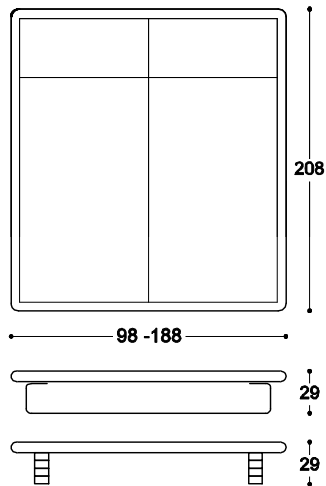

Spezialmasse auf Anfrage

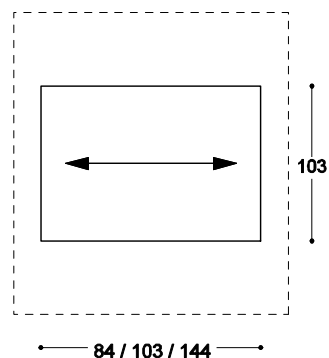

84 / 103 / 144

943.000	Bett Lattoflex Winx 200	VK CHF
	Breite 90-180, Höhe 29, Länge 200, Kopfteil verstellbar Esche natur, weiss oder schwarz lackiert, farbig auf Anfrage	
943.090.EW	B 90 x L 200	2'609.-
943.100.EW	B 100 x L 200	2'695.-
943.120.EW	B 120 x L 200	2'932.-
943.140.EW	B 140 x L 200	3'029.-
943.160.EW	B 160 x L 200	3'234.-
943.180.EW	B 180 x L 200	3'450.-
943.181.EW	B 180 x L 200, Bettrahmen zweiteilig, demontierbar	3'881.-
	Bett, Polster	
943.090.EP	B 90 x L 200, Kopfteil verstellbar	2'221.-
943.100.EP	B 100 x L 200, Kopfteil verstellbar	2'242.-
943.120.EP	B 120 x L 200, Kopfteil verstellbar	2'318.-
943.140.EP	B 140 x L 200, Kopfteil verstellbar	2'501.-
943.160.EP	B 160 x L 200, Kopfteil verstellbar	2'717.-
943.180.EP	B 180 x L 200, Kopfteil verstellbar	2'770.-
943.181.EP	B 180 x L 200, Bettrahmen zweiteilig, demontierbar	3'234.-

908.000	Bett Lattoflex Winx 200	VK CHF
	Breite 90-180, Höhe 29, Länge 200, Kopfteil verstellbar Esche natur, weiss oder schwarz lackiert, farbig auf Anfrage	
908.090.EW	B 90 x L 200, Kopfteil verstellbar	4'010.-
908.100.EW	B 100 x L 200, Kopfteil verstellbar	4'118.-
908.120.EW	B 120 x L 200, Kopfteil verstellbar	4'334.-
908.140.EW	B 140 x L 200, Kopfteil verstellbar	4'420.-
908.160.EW	B 160 x L 200, Kopfteil verstellbar	4'851.-
908.180.EW	B 180 x L 200, Kopfteil verstellbar	5'067.-
908.181.EW	B 180 x L 200, Bettrahmen zweiteilig, demontierbar	5'606.-
	Bett, Polster	
908.090.EP	B 90 x L 200, Kopfteil verstellbar	3'638.-
908.100.EP	B 100 x L 200, Kopfteil verstellbar	3'692.-
908.120.EP	B 120 x L 200, Kopfteil verstellbar	3'741.-
908.140.EP	B 140 x L 200, Kopfteil verstellbar	3'902.-
908.160.EP	B 160 x L 200, Kopfteil verstellbar	4'312.-
908.180.EP	B 180 x L 200, Kopfteil verstellbar	4'528.-
908.181.EP	B 180 x L 200, Bettrahmen zweiteilig, demontierbar	4'959.-

Zubehör	Fusshochlagerung für Bett 943 und 908	VK CHF
	Lattoflex 1 Stk. 90-140 (1-teilig); Zuschlag	334.-
	Lattoflex 2 Stk. 160-180 (2-teilig); Zuschlag	668.-
	Polster 1 Stk. 90-120 (1-teilig); Zuschlag	291.-
	Polster 2 Stk. 140-180 (2-teilig); Zuschlag	582.-

920.000	Bettzeugschubladen für Bett 943 und 908	VK CHF
920.001.ES	schwarz oder weiss lackiert auf Rollen 103 x 84, H innen 12.8	744.-
920.002.ES	schwarz oder weiss lackiert auf Rollen 103 x 103, H innen 12.8	765.-
920.003.ES	schwarz oder weiss lackiert auf Rollen 103 x 144, H innen 12.8	798.-

Alle Masse in cm. Preis- und Ausstattungsänderungen jederzeit vorbehalten.

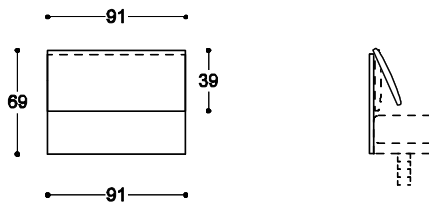

930.000 Kopfbrett zu Bett 943 VK CHF

Breite 91-181, Höhe 69, Matratzendicken bis 21
Weiss oder schwarz lackiert, farbig auf Anfrage
Kopfteil, schwarz gepolstert, zum Schrägstellen
Inklusive Kopfteilschoner

930.090.SC B 91 x H 69 1'401.-

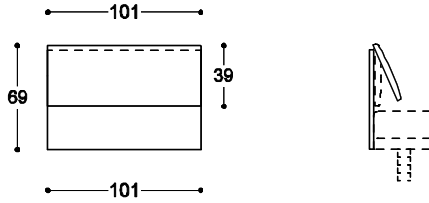

930.100.SC B 101 x H 69 1'428.-

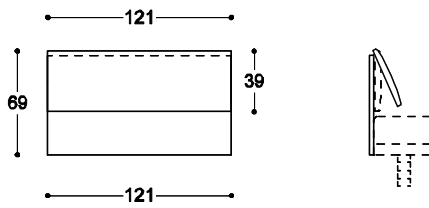

930.120.SC B 121 x H 69 1'455.-

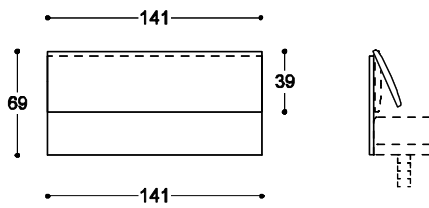

930.140.SC B 141 x H 69 1'531.-

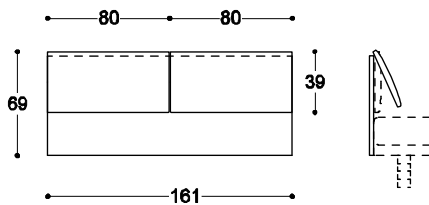

930.160.SC B 161 x H 69 Kopfteil zweiteilig 1'779.-

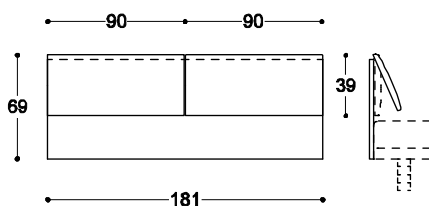

930.180.SC B 181 x H 69 Kopfteil zweiteilig 1'833.-

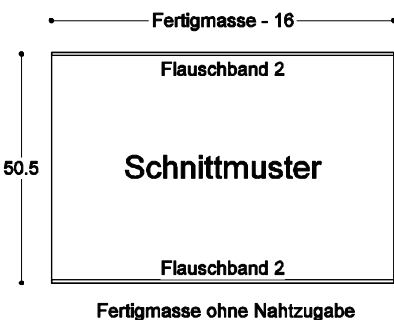

Zubehör

Kopfteilschoner, zum Waschen abnehmbar (1 Garnitur Inklusiv)
oben und unten mit Flauschband, Hakenband vorhanden
Ausführung nach Absprache

930.050 B Fertigmasse - 16 x H 50.5

Alle Masse in cm. Preis- und Ausstattungsänderungen jederzeit vorbehalten.

	397.000	Regal Tiefe 38 (separates Bestellblatt für Tiefe 28)	VK CHF
Seiten	397.301.HL	lichtgrau ohne Lackierung H 39.8	175.-
	397.302.HL	lichtgrau ohne Lackierung H 75	196.-
	397.303.HL	lichtgrau ohne Lackierung H 110.2	234.-
	397.304.HL	lichtgrau ohne Lackierung H 235.2	307.-
	397.301.HS	schwarz oder weiss lackiert H 39.8	234.-
	397.302.HS	schwarz oder weiss lackiert H 75	287.-
	397.303.HL	schwarz oder weiss lackiert H 110.2	361.-
	397.304.HS	schwarz oder weiss lackiert H 235.2	478.-
	397.009	kürzen pro Stück	43.-
Tablare	397.310.AE	Alu eloxiert B 27.6	40.-
	397.311.AE	Alu eloxiert B 38.3	45.-
	397.312.AE	Alu eloxiert B 57.1	69.-
	397.313.AE	Alu eloxiert B 73.4	81.-
Innentabulare	397.314.FG	Glas B 27.6 x T 35	54.-
	397.315.FG	Glas B 38.3 x T 35	65.-
	397.316.FG	Glas B 57.1 x T 35	75.-
	397.317.FG	Glas B 73.4 x T 35	92.-
Deckblätter	397.320.AE	Metall schwarz, weiss oder Alu eloxiert B 27.6	57.-
	397.321.AE	Metall schwarz, weiss oder Alu eloxiert B 38.3	69.-
	397.322.AE	Metall schwarz, weiss oder Alu eloxiert B 57.1	86.-
	397.323.AE	Metall schwarz, weiss oder Alu eloxiert B 73.4	102.-
Klappen	397.350.AE	Alu eloxiert B 38.3	749.-
	397.351.AE	Alu eloxiert B 57.1	722.-
	397.372.AE	Alu eloxiert B 73.4	776.-
Schubladen	397.330.AE	Alu eloxiert B 27.6 x H 12.8	372.-
	397.331.AE	Alu eloxiert B 38.3 x H 12.8	372.-
	397.332.AE	Alu eloxiert B 57.1 x H 12.8	372.-
	397.342.AE	Alu eloxiert B 74.3 x H 12.8	372.-
	397.333.AE	Alu eloxiert B 27.6 x H 16	372.-
	397.334.AE	Alu eloxiert B 38.3 x H 16	372.-
	397.335.AE	Alu eloxiert B 57.1 x H 16	372.-
	397.343.AE	Alu eloxiert B 74.3 x H 16	372.-
	397.336.AE	Alu eloxiert B 27.6 x H 19.2 CD	372.-
	397.337.AE	Alu eloxiert B 38.3 x H 19.2 CD	372.-
	397.338.AE	Alu eloxiert B 57.1 x H 19.2 CD	372.-
	397.344.AE	Alu eloxiert B 73.4 x H 19.2 CD	372.-
	Hängeregistratur	397.339.AE	Alu eloxiert B 38.3 x H 35.2
397.340.AE		Alu eloxiert B 57.1 x H 35.2	472.-
397.341.AE		Alu eloxiert B 73.4 x H 35.2	509.-

Alle Masse in cm. Preis- und Ausstattungsänderungen jederzeit vorbehalten.

	397.000	Regal Tiefe 38 (separates Bestellblatt für Tiefe 28)	VK CHF	
Türe	397.960.AE	Alu eloxiert B 27.6 x H 70.4	469.-	
	397.961.AE	Alu eloxiert B 38.3 x H 70.4	501.-	
Doppeltüre	397.962.AE	Alu eloxiert B 57.1 x H 70.4	938.-	
	397.967.AE	Alu eloxiert B 73.4 x H 70.4	1'003.-	
Türe	397.963.AE	Alu eloxiert B 27.6 x H 105.6	550.-	
	397.964.AE	Alu eloxiert B 38.3 x H 105.6	593.-	
Doppeltüre	397.965.AE	Alu eloxiert B 57.1 x H 105.6	1'100.-	
	397.966.AE	Alu eloxiert B 73.4 x H 105.6	1'186.-	
Rücken	397.970.AE	Alu eloxiert B 27.6 x H 35.2	121.-	
	397.971.AE	Alu eloxiert B 38.3 x H 35.2	137.-	
	397.972.AE	Alu eloxiert B 57.1 x H 35.2	160.-	
	397.980.AE	Alu eloxiert B 73.4 x H 35.2	183.-	
	397.973.AE	Alu eloxiert B 27.6 x H 70.4	125.-	
	397.974.AE	Alu eloxiert B 38.3 x H 70.4	142.-	
	397.975.AE	Alu eloxiert B 57.1 x H 70.4	171.-	
	397.981.AE	Alu eloxiert B 73.4 x H 70.4	194.-	
	397.976.AE	Alu eloxiert B 27.6 x H 105.6	160.-	
	397.977.AE	Alu eloxiert B 38.3 x H 105.6	194.-	
	397.978.AE	Alu eloxiert B 57.1 x H 105.6	239.-	
	397.979.AE	Alu eloxiert B 73.4 x H 105.6	269.-	
	Diagonalen	397.990.VZ	verzinkt B 27.6	43.-
		397.991.VZ	verzinkt B 38.3	45.-
397.992.VZ		verzinkt B 57.1	47.-	
397.993.VZ		verzinkt B 73.4	52.-	
CD-Einsatz	397.390.CR	für 38 CDs B 38.3	98.-	
	397.391.CR	für 57 CDs B 57.1	148.-	
	397.392.CR	für 76 CDs B 73.4	196.-	
Schloss	397.906	pro Schublade oder Klappe	237.-	
Rollen	397.099	4 Stück, H 6.3	32.-	

Alle Masse in cm. Preis und Ausstattungsänderungen jederzeit vorbehalten.

	397.000	Regal Tiefe 28 (separates Bestellblatt für Tiefe 38)	VK CHF
		Höhe 42.3 / 77.5 / 112.7 / 237.7	
Seiten	397.201.HL	lichtgrau ohne Lackierung H 39.8	169.-
	397.202.HL	lichtgrau ohne Lackierung H 75	185.-
	397.203.HL	lichtgrau ohne Lackierung H 110.2	223.-
	397.204.HL	lichtgrau ohne Lackierung H 235.2	292.-
	397.201.HS	schwarz oder weiss lackiert H 39.8	212.-
	397.202.HS	schwarz oder weiss lackiert H 75	265.-
	397.203.HS	schwarz oder weiss lackiert H 110.2	318.-
	397.204.HS	schwarz oder weiss lackiert H 235.2	456.-
	397.009	kürzen pro Stück	43.-
Tablare	397.210.AE	Alu eloxiert B 27.6	34.-
	397.211.AE	Alu eloxiert B 38.3	40.-
	397.212.AE	Alu eloxiert B 57.1	63.-
	397.213.AE	Alu eloxiert B 73.4	69.-
Deckblätter	397.220.AE	Metall schwarz oder weiss, Alu eloxiert B 27.6	57.-
	397.221.AE	Metall schwarz oder weiss, Alu eloxiert B 38.3	69.-
	397.222.AE	Metall schwarz oder weiss, Alu eloxiert B 57.1	86.-
	397.223.AE	Metall schwarz oder weiss, Alu eloxiert B 73.4	102.-
Klappen	397.251.AE	Alu eloxiert B 57.1	722.-
Türe	397.960.AE	Alu eloxiert B 27.6 x H 70.4	469.-
	397.961.AE	Alu eloxiert B 38.3 x H 70.4	501.-
Doppeltüre	397.962.AE	Alu eloxiert B 57.1 x H 70.4	938.-
	397.967.AE	Alu eloxiert B 73.4 x H 70.4	1'003.-
Türe	397.963.AE	Alu eloxiert B 27.6x H 105.6	550.-
	397.964.AE	Alu eloxiert B 38.3 x H 105.6	593.-
Doppeltüre	397.965.AE	Alu eloxiert B 57.1 x H 105.6	1'100.-
	397.966.AE	Alu eloxiert B 73.4 x H 105.6	1'186.-
Rücken	397.970.AE	Alu eloxiert B 27.6 x H 35.2	121.-
	397.971.AE	Alu eloxiert B 38.3 x H 35.2	137.-
	397.972.AE	Alu eloxiert B 57.1 x H 35.2	160.-
	397.980.AE	Alu eloxiert B 73.4 x H 35.2	183.-
	397.973.AE	Alu eloxiert B 27.6 x H 70.4	125.-
	397.974.AE	Alu eloxiert B 38.3 x H 70.4	142.-
	397.975.AE	Alu eloxiert B 57.1 x H 70.4	171.-
	397.981.AE	Alu eloxiert B 73.4 x H 70.4	194.-
	397.976.AE	Alu eloxiert B 27.6 x H 105.6	160.-
	397.977.AE	Alu eloxiert B 38.3 x H 105.6	194.-
	397.978.AE	Alu eloxiert B 57.1 x H 105.6	239.-
	397.979.AE	Alu eloxiert B 73.4 x H 105.6	269.-
Diagonalen	397.990.VZ	verzinkt B 27.6	43.-
	397.991.VZ	verzinkt B 38.3	45.-
	397.992.VZ	verzinkt B 57.1	47.-
	397.993.VZ	verzinkt B 73.4	52.-

Alle Masse in cm. Preis und Ausstattungsänderungen jederzeit vorbehalten.